

# MANUAL DE UTILIZARE ȘI ÎNTREȚINERE

Instructiuni originale | Revizia 01 | Ed. 01 | 10/2021

## CAP MOTOPOMPĂ

**MODEL: GF-0735 | GF-0736**

IMPORTATOR: GOLDEN FISH SRL FABRICAT IN PRC  
EMAIL: [service@micul-fermier.ro](mailto:service@micul-fermier.ro)  
[contact@micul-fermier.ro](mailto:contact@micul-fermier.ro)

CONSULTAȚI GAMA DE MOTOPOMPE MICUL FERMIER



▶ PUTERNIC  
▶ ROBUST  
▶ EFICIENT

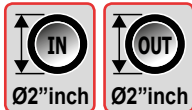

▶ 3600 ROT/MIN  
▶ 33 MC/H

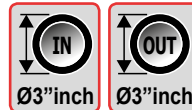

▶ 3600 RPT/MIN  
▶ 40 MC/H

**GF-0735**

**GF-0736**

**RO**



INSTRUCTIUNI ORIGINALE

CITITI CU ATENȚIE PREZENTELE INSTRUCTIUNI DE FUNCȚIONARE ÎNAINTE DE PRIMA PUNERE ÎN FUNCȚIUNE A PRODUSULUI ȘI RESPECTATI OBLIGATORIU INSTRUCTIUNILE DE SIGURANȚA! NERESPECTAREA INDICAȚIILOR DIN PREZENTUL MANUAL SCUTEȘTE PRODUCĂTORUL DE ORICE RĂSPUNDERE ȘI DUCĂ LA PIERDEREA GARANȚIEI! PASTRĂȚI ACEST MANUAL PENTRU REFERINȚE ULTERIOARE.

2021 Toate drepturile rezervate



**CUPRINS:**

1.INFORMAȚII GENERALE .....	<b>4</b>
1.1.DESCRIERE MANUAL .....	4
1.2.UTILIZAREA ȘI SCOPUL MANUALULUI.....	4
1.3.SIMBOLOGIA UTILIZATĂ .....	4
2.INSTRUCȚIUNI DE SIGURANȚĂ .....	<b>5</b>
2.1.PRECAUȚII GENERALE .....	5
2.2.SECURITATE PERSONALĂ .....	5
2.3.INSTRUCȚIUNI DE SIGURANȚĂ SPECIFICE UNUI PRODUS ACȚIONAT DE UN MOTOR TERMIC PE MOTORINĂ.....	8
2.4.INSTRUCȚIUNI DE PRIM AJUTOR.....	10
3.DATE TEHNICE - DESCRIEREA PRODUSULUI.....	<b>11</b>
3.1. DESCRIEREA PRODUSULUI GF-0735 .....	11
3.2. DESCRIEREA PRODUSULUI GF-0736 .....	12
3.3. SPECIFICAȚII TEHNICE.....	13
4.INSTRUCȚIUNI DE OPERARE .....	<b>14</b>
4.1.PUNEREA ÎN FUNCȚIUNE .....	14
4.2.MODUL DE OPERARE .....	16
5.INTREȚINERE ȘI ELIMINARE .....	<b>18</b>
5.1.ÎNTEȚINEREA .....	18
5.2. CURĂȚAREA.....	18
5.3. DEPOZITAREA.....	18
5.4.GARANȚIE / ELIMINARE PRODUS .....	19
6.PROBLEME ȘI REMEDII .....	<b>21</b>
7.DECLARAȚIE DE CONFORMITATE.....	<b>22</b>
8.CERTIFICAT DE GARANȚIE.....	<b>23</b>

*Golden Fish SRL face eforturi permanente pentru a păstra acuratețea informațiilor din acest manual. Uneori produsele pot avea culori sau nuanțe diferite ce sunt modificate de către producător fără preaviz. Imaginile furnizate au caracter informativ și pot conține unele diferențe în funcție de configurația constructivă a produsului comercializat.*



*Stimate client,*

*Firma GOLDEN FISH SRL este constant preocupată de creșterea calității produselor și serviciilor, precum și de largirea și diversificarea portofoliului de produse disponibile, pentru a vă oferi deplină satisfacție.*

*GOLDEN FISH SRL face eforturi permanente pentru a păstra acuratețea informațiilor din acest manual. Uneori produsele pot avea culori sau nuanțe diferite ce sunt modificate de către producător fără preaviz. Imaginile furnizate au caracter informativ și pot conține unele diferențe în funcție de configurația constructivă a produsului comercializat.*

*Vă rugăm să citiți cu atenție prezentul manual înaintea primei utilizări și ulterior păstrați-l cu atenție, într-un loc accesibil pentru orice consultare viitoare.*

*Acest manual este compatibil cu produsul:*

**----- Cap motopompă, model: GF-0735 GF-0736 -----**

*În numele întregii noastre echipe, vă mulțumim pentru încrederea pe care ne-ați acordat-o prin cumpărarea acestui produs și vă asigurăm de încrederea noastră colaborare. Suntem siguri că acest produs nou, modern, funcțional și practic, fabricat din materiale de cea mai bună calitate, vă va satisface exigențele în cel mai bun mod cu putință.*

*Pentru a obține cele mai bune rezultate este important să citiți în întregime instrucțiunile din acest manual.*

*Manualul de utilizare este parte integrantă a acestui produs. Acesta include instrucțiuni importante despre siguranță, utilizare și eliminare. Înainte de a începe să folosiți aparatul, citiți cu atenție toate instrucțiunile privind operarea și siguranța.*

*Producătorul nu este răspunzător de orice pagube produse persoanelor sau proprietăților cauzate de instalarea și utilizarea incorectă a produsului.*

**GOLDEN FISH SRL**

Micul Fermier- Depozitul Central Stefanestii de Jos

Linia de Centura 5 CTPark Bucharest North,

Stefanestii de Jos, Ilfov, 077175

Tel: +40 751 098 855; +40 746 533 474

email: [service@micul-fermier.ro](mailto:service@micul-fermier.ro) ; [contact@micul-fermier.ro](mailto:contact@micul-fermier.ro)

01

## INFORMAȚII GENERALE

### 1.1. Descriere manual

Prezentul manual a fost redactat pe baza documentelor originale realizate de către producător și a fost localizat pentru comercializare pe piața locală. În acest document se regăsesc integral toate indicațiile originale provenite de la producător.

Manualul reflectă stadiul actual al produsului comercializat și nu poate să fie considerat inadecvat în cazul în care urmează altele noi versiuni ce vor fi supuse unor actualizări ulterioare.

Producătorul își rezervă dreptul de a face acest lucru prin actualizarea manualele de utilizare și întreținere fără obligația de a actualiza manualele produselor deja comercializate decât în cazuri excepționale.

Dacă aveți îndoieli sau nu înțelegeți pe deplin datele prezentate în acest manual, contactați centrul de service zonal, distribuitorul autorizat sau direct adresați o cerere către producător.

Se specifică faptul că producătorul intenționează să continue optimizarea produsului dvs.

### 1.2. Utilizarea și scopul manualului

Protejați-vă pe dumneavoastră și pe ceilalți de răni prin utilizarea corectă a produsului - citiți manualul înainte primei utilizări și urmați toate măsurile de siguranță.

Scopul acestui manual este de a vă aduce la cunoaștință modalitatea eficientă de utilizare și întreținere în condiții de siguranță pentru o utilizare de durată a produsului achiziționat.

Păstrați cu atenție manualul, într-un loc accesibil pentru orice consultare viitoare. În caz de pierdere sau deteriorare solicitați o copie de la distribuitorul dvs. sau direct la producător.

### 1.3. Simbologia utilizată

Pe parcursul manualului veți regăsi următoarele modalități de atenționare:



#### PERICOL

În cazul în care există un pericol cu consecințe grave ce pot cauza leziuni utilizatorului sau altor persoane.



#### ATENȚIE

Trebuie să acordați maximă atenție indicațiilor prezentate pentru a evita situații care pot deteriora produsul sau alte utilaje sau pot avea consecințe asupra mediului înconjurător.



#### INFORMAȚII

În cazul unor informații particulare.



#### NOTĂ/OBSERVAȚIE

În cazul în care utilizarea neadecvată poate conduce la pierderea garanției producătorului.

SIMBOL	SEMNIFICAȚIE
	<b>ATENȚIE</b> Atenționare pentru situații cu potențial pericol
	<b>PERICOL GENERAL</b> Atenție pericol generic urmat de explicația tipului de pericol.
	<b>PERICOL INCENDIU</b> Atenție pericol incendiu urmat de explicația tipului de pericol.
	<b>FUMATUL INTERZIS</b> Se interzice fumatul în apropierea zonei de lucru.
	<b>PERICOL PENTRU SĂNĂTATE</b> Atenție pericol pentru sănătate urmat de explicația tipului de pericol.
	<b>INTERVENȚIE MECANICĂ</b> Atenționare pentru intervenții necesare asupra elementelor mecanice.
	<b>ZONĂ INTERZISĂ</b> Se interzice prezența altor persoane în zona de lucru. Se interzice orice intervenție în zona indicată.
	<b>INTERVENȚIE ÎNTREȚINERE</b> Atenționare pentru intervenții de întreținere necesare.
	<b>PROTECȚIE MAINI</b> Se recomandă folosirea mănușilor de protecție.
	<b>PROTECȚIE RESPIRAȚIE</b> Se recomandă purtarea unei măști de praf.
	<b>NOTĂ</b> Se recomandă să citiți cu atenție.
	<b>PRIM AJUTOR</b> Instrucțiuni de prim ajutor în caz de accident.

RO

## INSTRUCȚIUNI DE SIGURANȚĂ

### 2.1. Precauții generale



Citiți cu atenție prezentul document pentru a vă informa privind tipurile de lucrări permise și limitările produsului precum și riscurile potențiale specifice legate de aceasta.

**Cap motopompa GF-0735, GF-0736** este un produs robust, eficient și fiabil ce necesită o întreținere minimală. Ambele modele de produse **GF-0735 și GF-0736**, pot fi utilizate ca piese de schimb pentru motopompe de 2" respectiv de 3" dar se pot folosi și ca atare pentru transferul apei prin utilizarea unui motor și a unei curele de transmisie care să învârtă turbina din interior și astfel să poată transfera apa.

**Cap motopompa** poate fi utilizat pentru o gamă largă de **aplicații casnice sau gospodărești** cum ar fi:

- pomparea apei curate ce **nu este destinată consumului uman** având impurități 0,1% sub 0,2mm, la temperaturi 0°C+40°C și aciditate de PH 4+10;
- la alimentarea cu apă din fântâni, lacuri, râuri;
- transportul apei curate prin conducte pe distanțe lungi;
- umplerea rapidă a rezervoarelor;
- la irigarea culturilor în grădini, livezi;
- pentru aspirare din canale sau pentru instalații sub presiune cu aspersoare, etc.

Nu sunt permise utilizări profesionale sau aplicații industriale. În acest sens, precizăm că această motopompă **nu poate fi utilizată pentru aplicații care depășesc mai mult de 80% din puterea nominală și durată de utilizare limitată la circa 100 de ore pe an.**

Nu este permisă utilizarea produsului GF-0735, GF-0736 pentru pomparea sau transportul:

- apei sărate;
- substanțe explozive sau inflamabile;
- solvenți, substanțe toxice;
- substanțe corozive;
- produse alimentare.



### ATENȚIE

**NU este permisă utilizarea produsului pentru transportul de acizi, substanțe toxice, solvenți sau substanțe lichide inflamabile.**

Nu este permisă funcționarea fără apă - pompa trebuie să aibă permanent acces la sursa de apă în timpul funcționării.

În momentul achiziției, vă rugăm să verificați că nu vă lipsesc piese sau accesorii. Dacă totuși se întâmplă, vă rugăm să contactați vânzătorul.

Înainte de utilizare, pentru siguranța dumneavoastră și pentru a mării durata de viață a echipamentului este foarte important ca înainte de utilizare să faceți o verificare atentă a echipamentului.

### 2.2. Securitate personală

**Rămâneți în alertă, mențineți atenția la ce faceți și fiți precaut atunci când manevrați produsul.**



### ATENȚIE

**Producătorul nu este răspunzător de orice pagube produse persoanelor sau proprietăților, cauzate de instalarea incorectă a produsului. Citiți și înțelegeți toate instrucțiunile. Nerespectarea tuturor instrucțiunilor enumerate mai jos poate duce la accidente.**

La prima utilizare **localizați etichetele de avertizare și siguranță.**

Aceste etichete vă avertizează despre eventualele pericole care pot provoca vătămări grave.

Îmbrăcați-vă adecvat. Nu purtați haine largi sau părul neprotejat. Păstrați părul, îmbrăcămintea și mânușile departe de părțile mobile. Hainele libere, bijuteriile sau părul lung pot fi prinse în părți mobile.

Motopompa în timpul funcționării evacuează gaze de eșapament ce conțin monoxid de carbon, care este un gaz extrem de toxic. În caz de inhalare acest gaz poate să vă afecteze grav sănătatea sau chiar să producă decesul.



### ATENȚIE

**Este interzis să alimentați cu carburant sau să porniți o motopompă într-o incintă închisă, magazie, garaj sau spații de locuit.**

Motopompa **poate fi folosită exclusiv în mediu exterior bine ventilat.**

Motopompa este acționată de un motor termic care respectă **Regulamentul (UE) 2016/1628 privind limitele emisiilor pentru poluanții gazoși și particulele poluante**. Data intrării în vigoare a acestor limite - **01/01/2019**

Perioada de durabilitate a emisiilor - **300ore**



### PERICOL INTOXICARE

**NU folosiți această motopompă în spații închise! Gazele emise de motor conțin monoxid de carbon care este un gaz asfixiant, toxic, incolor și inodor. Inhalarea acestui gaz poate cauza pierderea cunoștinței sau chiar moartea.**

Monoxid de carbon CO este un gaz toxic, în concentrații mari fiind letal (100 mg/m<sup>3</sup>) prin reducerea capacității de transport a oxigenului în sânge, cu consecințe asupra sistemului respirator și a sistemului cardiovascular.

**Monoxid de carbon CO** la concentrații relativ scăzute:

- afectează sistemul nervos central;
- slăbește pulsul inimii, micșorând astfel volumul de sânge distribuit în organism;
- reduce acuitatea vizuală și capacitatea fizică;



- expunerea pe o perioadă scurtă poate cauza oboseală acută;
- poate cauza dificultăți respiratorii și dureri în piept persoanelor cu boli cardiovasculare;

- determină iritabilitate, migrene, respirație rapidă, lipsă de coordonare, greață, amețeală, confuzie, reduce capacitatea de concentrare.

**Oxizii de azot NOx** sunt gaze foarte reactive, care conțin azot și oxigen în cantități variabile. Majoritatea oxizilor de azot sunt gaze fără culoare sau miros.

Dioxidul de azot produce un risc major asupra sănătății fiind un gaz foarte toxic atât pentru oameni cât și pentru animale. Expunerea la concentrații ridicate poate fi fatală, iar la concentrații reduse afectează țesutul pulmonar.

Dacă motopompa este folosită într-un spațiu închis sau o într-o zonă neventilată suficient, operatorul poate avea dificultăți respiratorii, iritații ale căilor respiratorii, disfuncții ale plămânilor. Expunerea pe termen lung la o concentrație redusă poate distruge țesuturile pulmonare ducând la emfizem pulmonar.

Carcasa pompei GF-2057, GF-2058 dar mai ales carcasa motorului și zona de evacuare a gazelor arse devin foarte fierbinți în timpul funcționării. Se recomandă să folosiți motopompa la cel puțin 2m distanță față de alte echipamente sau materialele inflamabile. Sub nicio formă nu acoperiți motopompa sau zonele de evacuare ale gazelor în timp ce aceasta funcționează.



**PERICOL**

În timpul funcționării **NU atingeți** părțile fierbinți ale motopompei - risc major de rănire prin ardere.

**Nu acoperiți motopompa cu alte materiale dacă acesta este în funcțiune.**

Toba de eșapament devine foarte fierbinte în timpul funcționării și rămâne fierbinte un timp și după oprirea motopompei.

Nu depozitați motopompa în incinte închise decât după ce aceasta este complet răcită și doar **cu rezervorul de combustibil gol**. Nu depozitați motopompa în locații în care temperatura și umiditatea sunt în afara limitelor acceptate de producător. Aceasta poate favoriza apariția unor riscuri suplimentare.



**ATENȚIE**

**Evitați pornirea accidentală a motorului.**

Operatorul motopompei este responsabil în manevrarea acesteia în apropierea altor persoane, echipamente sau clădiri. Asigurați-vă că nu există persoane, animale sau obiecte în raza de acțiune a motopompei.



**ATENȚIE**

**Persoanele din apropiere trebuie să păstreze o distanță sigură față de zona de funcționare a motopompei. Toate persoanele care intră în zona de lucru a acesteia trebuie să poarte echipament de protecție personală și să cunoască riscurile la care se pot expune.**



**ATENȚIE**

**Nu lăsați copii sau animale să intre în apa în care acționează pompa deoarece există un risc de aspirație.**



**PERICOL INCENDIU**

**Pericol de incendiu!**

**Motorina în anumite condiții de temperatură și presiune este extrem de inflamabilă. Înainte de alimentarea cu carburant opriți motorului și lăsați-l să se racească.**

**Nu porniți motopompa dacă aceasta prezintă urme sau stropi de carburant sau ulei. Ștergeți cu o lavetă orice urmă de material inflamabil.**

Depozitați carburantul numai în recipiente special destinate în spații bine ventilate.



### ATENȚIE

**NU este permisă utilizarea motopompei în zone cu pericol de explozie sau pe suprafețe pe care s-a deversat accidental materiale combustibile.**



### PERICOL



Nu este permis fumatul în timpul utilizării echipamentului.



### PERICOL



Se interzice utilizarea motopompei de către copii sau persoane cu dizabilități locomotorii, cu capacități psihiatrice, senzoriale sau mintale limitate sau de persoane nefamiliarizate cu instrucțiunile din prezentul manual. Nu lăsați copii nesupravegheați în preajma motopompei sau să se joace cu aceasta sau cu accesoriile ale acesteia.

Nu depozitați motopompa la îndemâna copiilor și a altor persoane neinstruite. Aceste motopompe sunt periculoase în mâinile utilizatorilor neinstruiți.

Nu forțați motopompa peste limita de 80% din puterea sa nominală. Folosiți-o corect conform indicațiilor din acest manual. O motopompă corect instalată și folosită își va face treaba în siguranță și în limitele pentru care a fost proiectată.



### ATENȚIE

**Nu forțați produsul !**



### NOTĂ

**Acestă motopompă este indicată pentru activități casnice sau gospodărești. Nu o utilizați în alte scopuri decât cele prezentate în acest manual.**

Nu folosiți motopompa dacă aceasta nu poate fi oprită normal. O motopompă care nu poate fi controlată este periculoasă și trebuie reparată imediat.

Folosiți motopompa doar în spații deschise, în condiții de vizibilitate bună și lumină naturală.

Nu alimentați cu carburant motopompa în apropierea unui foc deschis, sau lângă echipamente electrice care produc scântei precum scule electrice, mașini de sudură, etc. Nu realimentați atunci când generatorul funcționează. Nu umpleți excesiv rezervorul cu combustibil.



### ATENȚIE

**În funcție de aplicația pentru care utilizați motopompa, purtați echipamentul de protecție personală necesar.**



**Se recomandă purtarea unei măști de praf pentru noxele emanate de motor, căști pentru auz, mănuși, pantofi de protecție anti-derapanți și salopeta strânsă pe corp.**

Verificați înainte de fiecare utilizare dacă motopompa prezintă eventuale deteriorări, deformări sau fisuri. Asigurați-vă că ați plasat motopompa într-o poziție stabilă, mai ales dacă doriți s-o utilizați mai mult timp. Pentru siguranța dvs. produsul dispune de sisteme de protecție care după caz oprește automat motorul dacă rămâne fără ulei sau dacă motopompa rămâne fără apă.

#### Sistemul de alarma pentru lipsa de ulei (OSAS)

Sistemul OSAS este proiectat pentru a evita deteriorarea motorului din cauza lipsei de ulei din carter. Sistemul va opri automat motorul chiar înainte ca nivelul uleiului din carter să scadă până la linia minimul de siguranță (comutatorul motorului rămâne în poziția ON). Înainte de fiecare utilizare a motopompei trebuie să verificați nivelul uleiului - nu trebuie să neglijați aceasta doar pentru că motopompa dispune de sisteme de protecție. Verificați de asemenea și nivelul de carburant din rezervorul motorului. Pentru siguranța personală și a produsului, după realimentarea cu carburant asigurați-vă că bușonul este strans corect și sigur.

Realimentați motopompa cu combustibil în aer liber sau în incinte foarte bine aerisite, cu motorul oprit. Nu fumați și nu permiteți apropierea cu flacără sau producerea scântei în locul unde se face alimentarea sau acolo unde se păstrează motorina.

Aveți grijă să nu vărsați motorina la alimentare. Motorina vărsată sau vaporii de motorina pot lua foc. Dacă se varsă motorina la alimentare aveți grijă

ca aceasta sa fie bine ștearsă înainte de pornirea motopompei.

Evitați contactele prelungite sau repetate ale pielii cu motorina sau inhalarea de vapori de motorină.

Substituenții benzinei nu sunt recomandați - pot fi periculoși pentru componentele sistemului de alimentare.



## INFORMAȚII

**Înlocuiți imediat componentele deteriorate sau defecte. Folosiți pentru aceasta doar piese de schimb originale.**

**Orice reparație neautorizată cu piese neadecvate conduce la pierderea garanției.**

Pe măsură ce vă obișnuiți cu utilizarea produsului **NU tratați superficial respectarea strictă a regulilor de siguranță indicate în acest manual.**

Nu utilizați accesorii sau consumabile nerecomandate acestui produs. Utilizarea unui accesoriu nerecomandat de producător poate conduce la accidente grave. Simplul fapt că un accesoriu se poate atașa sau folosi împreună cu acest motor NU înseamnă că este sigur pentru utilizare.



## ATENȚIE

**Întreținerea necorespunzătoare a acestui motopompe poate duce la o funcționare defectuoasă neprevăzută ce se poate solda cu răni grave sau chiar cu decesul.**

Înainte de fiecare utilizare, inspectați motopompa pentru a identifica fisuri, deformări, uzură excesivă sau deteriorări mecanice care pot favoriza desprinderea unor piese componente.

Dacă motopompa sau un accesoriu sunt scapate de la înălțime, nu trebuie să o mai utilizați fără a identifica eventualele deteriorări și după caz să interveniți pentru remedierea sau înlocuirea pieselor afectate.

**RO**

Curățați regulat orificiile de aerisire ale motorului pompei pentru a evita supraîncălzirea acestuia.

Când motopompa pornește apare o solicitare mecanică care se transmite către elementele de prindere sub forma unui șoc. Reacția de cuplu la pornire poate fi periculoasă dacă motopompa nu este stabilă sau nu se află pe o suprafață plană.

Dupa alimentarea cu carburant și ulei se interzice înclinarea motopompei aflată în funcțiune sau în repaos cu mai mult de 20° față de orizontală.



## ATENȚIE

**Nu folosiți produsul dacă sunteți sub influența drogurilor, alcoolului sau medicamentelor. Un moment de neatenție în timpul funcționării poate duce la vătămări corporale grave.**

Nu expuneți produsul la îngheț sau ploaie. Nu puneți în funcțiune o motopompă care prezintă stropi de combustibil sau ulei. Aceasta poate favoriza apariția unor riscuri suplimentare sau chiar declanșarea unui incendiu.

Nu folosiți motopompa dacă sesizați o creștere bruscă a nivelului de vibrații. În acest caz solicitați o evaluare la un service autorizat.

Pentru utilizarea motopompei în deplină siguranță, trebuie să vă însușiți modul de funcționare, rolul tuturor comenzilor și să învățați cum să interveniți rapid în caz de urgență.

## Riscuri reziduale

Chiar dacă utilizați acest motor în conformitate cu instrucțiunile prezentate în acest manual, anumite riscuri reziduale nu pot fi excluse.

Pot apărea următoarele riscuri reziduale:

- Afecțiuni pulmonare ca urmare a expunerii îndelungate la gaze de eșapament;
- Deteriorarea în timp a auzului;
- Acest motor se montează de cele mai multe ori pe utilaje portabile și astfel poate transmite vibrațiile către braț sau va solicita coloana dacă operatorul adoptă o poziție rigidă și fără pauze de odihnă și relaxare a musculaturii.

## 2.3. Instrucțiuni de siguranță specifice unui produs acționat de un motor termic pe motorină

Rămâneți în alertă și fiți precut atunci când manevrați motorul termic. Complexitatea unui motor termic impune operatorului să aibă un nivel minim de experiență și să fie familiarizat cu toate funcțiile sale.

Nu vă deplasați rapid cu motorul pornit de la un loc la altul. Nu înclinați excesiv motorul aflat în funcțiune.



**ATENȚIE**

Alimentarea cu carburant se realizează doar într-un spațiu deschis, cu o bună ventilație, departe de scânteii, de flăcări deschise sau aparate care utilizează combustibili. Completerea cu combustibil se face doar când motorul este oprit și răcit.

**NOTĂ/OBSERVAȚIE**

B7

Combustibilul folosit este motorină EN 590:2013+A1:2017.

Folosirea altui combustibil poate afecta într-un mod necunoscut motorul motopompei și poate crea un risc de accidente neprevăzute. Dacă nu folosiți un combustibil conform cu specificațiile tehnice se va pierde garanția produsului.

Nu umpleți niciodată rezervorul de combustibil când echipamentul este încins. Evitați să vărsați combustibilul pe sol pentru că acesta este o substanță poluantă. Dacă este cazul, ștergeți combustibilul vărsat în timpul alimentării cu o lavetă. Asigurați-vă că ați șters orice cantitate de combustibil deversată înainte de a pomi motorul.

Porniți motorul la cel puțin trei metri distanță de clădiri, de locul unde a fost umplut rezervorul sau unde a fost depozitat combustibilul pentru a evita riscul de incendiu.

Urmăriți buna funcționare a motopompei și dacă sesizați anomalii opriți-o imediat și verificați starea acesteia.

Nu lucrați niciodată cu motopompa în spații închise sau slab aerisite - **vă expuneți unui pericol mortal prin intoxicare!**

Opriti imediat motopompa dacă simțiți stări de greață, dureri de cap, tulburări de vedere, tulburări de auz, amețeli, scăderea capacității de concentrare. Toate aceste simptome pot fi provocate de inhalarea unei concentrații prea mari de gaze de ardere care reprezintă un risc major pentru sănătate.

Evitați contactul direct al pielii cu combustibilul și inhalarea vaporilor de combustibil.

Verificați filtrul de aer pentru a vă asigura că este

curat și nedeteriorat, înainte de fiecare utilizare. Nu utilizați niciodată motorul fără filtru de aer. Motorul va suferi o uzură rapidă din cauza impurităților absorbite de motor, care vor contamina uleiul folosit ca lubrifiant între suprafețele aflate în mișcare.

Depozitarea se face numai în recipiente speciale pentru combustibili, în locuri uscate, răcoaroase și sigure, fără a fi expuse la lumină și soare.

**NOTĂ/OBSERVAȚIE**

Utilizați numai motorină. **NU folosiți benzină, sau orice alt combustibil.**

Folosirea unui combustibil necorespunzător poate conduce la avarii serioase ale motorului.

**Motorina de calitate inferioară poate avaria motorul, garniturile, conductele și rezervorul de combustibil.**



Funcționarea motopompei cu un motor care are o toba de eșapament defectă poate produce incendiu!

Verificați starea de uzură a tobei și după caz înlocuiți-o în cel mai scurt timp cu o piesă originală.

După utilizarea motopompei, lăsați-o să se răcească complet apoi goliți rezervorul de combustibil și depozitați-o într-o poziție stabilă fără posibilitatea de a se răsturna.

Nu depozitați motorul cu rezervorul de combustibil plin - ori de câte ori transportați motorul, rezervorul său trebuie în prealabil golit.

Strângeți întotdeauna capacul de combustibil și închideți filtrul de combustibil înainte de a deplasa motopompa. Nu transportați niciodată motopompa în timp ce aceasta funcționează. Dacă motopompa va fi transportată la distanță, trebuie să scurgeți tot combustibilul din rezervorul pentru a preveni scurgerile de combustibil.

**Verificări înainte de pornire:**

- Verificați cu atenție conductele de combustibil și îmbinările acestora pentru a descoperi eventuale scurgeri de combustibil. Combustibilul scurs creează o situație periculoasă;
- Verificați dacă toate piulițele și șuruburile sunt

ferm strânse. O piuliță sau șuruburi libere pot provoca defecțiuni grave ale motorului și pot duce la accidente grave;

- Verificați întotdeauna nivelul uleiului de motor și reumpleți-l dacă este necesar;
- Verificați întotdeauna nivelul de combustibil și reumpleți-l dacă este necesar. Nu supraîncărcați niciodată rezervorul de combustibil.

#### **2.4. Instrucțiuni de prim ajutor**

În eventualitatea unui accident, solicitați ajutorul persoanelor aflate în apropiere pentru a opri imediat funcționarea produsului.

După aceasta îndepărtați eventualele persoane rănite din zona de lucru și apelați la serviciul de urgență.



#### **PRIM AJUTOR**

**Asigurați-vă din timp că există o trusă de prim ajutor în apropierea locului unde folosiți produsul. Completați ulterior orice produs de prim ajutor folosit.**

Când apelați la medic utilizând numărul unic de urgență 112, vă rugăm să furnizați următoarele informații:

- Adresa completă la care s-a produs accidentul;
- Date privind modul de producere: arsuri sau accidentare mecanică;
- Numărul de persoane rănite;
- Starea răniților și felul leziunilor.

03

## DATE TEHNICE - DESCRIEREA PRODUSULUI

## 3.1. Descrierea produsului GF-0735

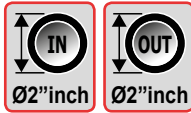

GF-0735

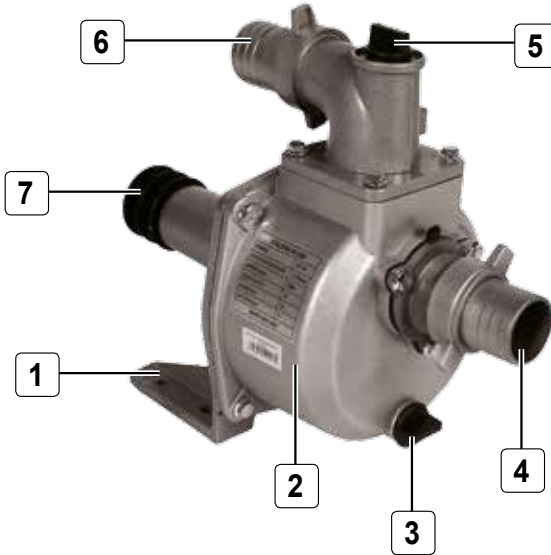

Nr.	Descriere
1	Talpă fixare
2	Corp pompă
3	Dop de golire a apei

Nr.	Descriere
4	Ștuț aspirație
5	Dop de amorsare
6	Ștuț refulare
7	Fulie

Fig.1



Fig.2

## Conținut colet:

- Cap motopompă GF-0735
- Accesorii
- Manual de instrucțiuni

RO

### 3.2. Descrierea produsului GF-0736



Fig.3



Fig.4

#### Conținut colet:

- Cap motopompă GF-0736
- Accesorii
- Manual de instrucțiuni

### 3.3. Specificații tehnice

**Capul pentru motopompă GF-0735, GF-0736** este un produs robust, eficient și fiabil ce necesită o întreținere minimală, este un produs universal pentru toate tipurile de motopompe. Ambele modele de produse **GF-0735 și GF-0736**, pot fi utilizate ca piese de schimb pentru motopompe de 2" respectiv de 3" dar se pot folosi și ca atare pentru transferul apei prin utilizarea unui motor și a unei curele de transmisie care să învârtă turbina din interior și astfel să poată transfera apa.

Capul alături de motopompă poate fi utilizat pentru o gamă largă de aplicații casnice sau gospodărești cum ar fi:

- pomparea apei curate ce **nu este destinată consumului uman** având impurități 0,1% sub 0,2mm, la temperaturi 0°C+40°C și aciditate de PH 4+10;
- la alimentarea cu apă din fântâni, lacuri, râuri;
- transportul apei curate prin conducte pe distanțe lungi; umplerea rapidă a rezervoarelor; la irigarea culturilor în grădini, livezi;
- spălarea vitelor, grajdurilor, uneltelor și utilajelor

agricole; pentru aspirare din canale sau pentru instalații sub presiune cu aspersoare, etc.

Dacă temperatura aerului de admisie a motorului depășește 40°C sau altitudinea este peste 1000m, densitatea aerului devine mai scăzută și va produce o pierdere a puterii motopompei.

**Capul pentru motopompă GF-0735, GF-0736** are următoarele caracteristici:

- Se poate atașa oricărui tip de motor
- Se poate atașa motorului cu ajutorul unei curele. Curea are rolul de a cupla fulia pompei de apa la fulia motorului
- Este compact și ușor, cu un consum redus de carburant și fără a necesita o întreținere costisitoare;
- Se poate atașa cu ușurința motorului cu ajutorul unei fulii
- Cu cât turația crește, cu atât debitul și presiunea cresc.
- Construcție robustă, din materiale de fabricație de cea mai bună calitate, ușoare și rezistente pentru o durată de viață extinsă.

**Cap motopompă GF-0735, GF-0736** prezintă următoarele caracteristici tehnice:

Caracteristică	Model	
	GF-0735	GF-0736
Model	SU-50	SU-80
Diametru admisie (aspirare)	2" (50 mm)	3" (80 mm)
Diametru evacuare	2" (50 mm)	3" (80 mm)
Turație	3600 rot/min	
Debit maxim	33 mc/h	40 mc/h
Înălțime maxima	36 m	36 m
Adâncime absorbție	7 m	
Presiune maxima	3 bar	
Dimensiune	37x22x22 cm	37x24x25 cm
Numar de unități per bax	1 buc	
Greutate neta	8.1 kg	10.3 kg
Greutate bruta	8.6 kg	10.9 kg

**INSTRUCȚIUNI DE OPERARE****4.1. Punerea în funcțiune**

Deschideți pachetul și îndepărtați cu atenție ambalajul.

**ATENȚIE**

**Nu lăsați ambalajul din plastic la îndemâna copiilor. Copiii nu trebuie să se joace cu ambalajul din plastic, pungi, folie și piese mici. Există pericol de ingestie și sufocare!**

Verificați dacă produsul și accesoriile sunt deteriorate în urma transportului. Utilizați doar piesele livrate împreună cu unele.

Înainte de orice intervenție asupra motopompei sau în cazul montării/înlocuirii unui accesoriu sau piesă de schimb, **asigurați-vă că motorul este oprit și are rezervorul golit.**

Atenție! - în timpul funcționării trebuie să evitați înclinarea cu mai mult de 20° a motorului cu rezervorul plin.

**Capul pentru motopompă GF-0735 și GF-0736,** poate fi utilizat ca piesă de schimb pentru motopompe de 2" respectiv de 3" dar se poate folosi și ca atare pentru transferul apei prin utilizarea unui motor și a unei curele de transmisie care să învârtă turbina din interior și astfel să poată transfera apa.

**Instalarea înainte de utilizare:**

- Umpleți pompa cu apă înainte de utilizare
- Deoarece pompa este de tip autoamorsare, umpleți complet cu apa pompa, înlăturând dopul de amorsare (Fig. 5) înainte de a o pune în funcțiune.
- Apa insuficientă poate provoca daune pompei.

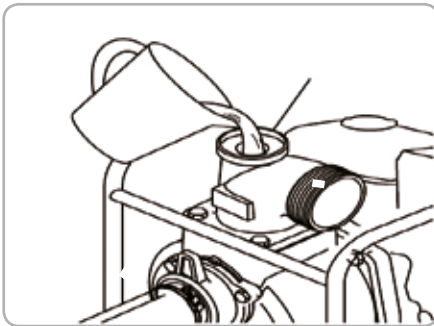

Fig.5

**ATENȚIE**

**Rularea fără umplere cu apă poate provoca pagube mecanice.**

**Cuplarea înainte de utilizare:**

- Diferite accesorii sunt potrivite pentru diferite modele.
- Verificați diametrul conexiunii și să instalați piesele corecte.
- Asigurați-vă că furtunul de aspirație este conectat corect. În cazul în care nu există autoamorsare după umplerea pompei cu apă și motorul este pornit, verificați din nou cu atenție conexiunea furtunului de aspirație.

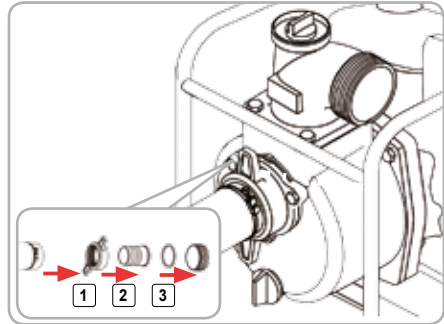

Fig.6

- Majoritatea cazurilor de lipsă de autoamorsare sunt cauzate de conexiunea necorespunzătoare a furtunului.
- La instalarea motopompei trebuie să aveți în vedere următoarele:

- asigurați o suprafață plană de așezare pe întreaga lungime a tălpii motopompei;
- motopompa pe durata funcționării trebuie să mențină o poziție verticală cu înclinări maxime de 20° în orice direcție;
- evitați ca motorul să intre în rezonanță cu corpul pompei pe care o acționează. După caz reglați turația de ralanti sau creșteți rigiditatea unor accesorii sau a cadrului de fixare pentru a depăși rezonanța la ralanti a motorului. În anumite situații se impune utilizarea unei tobe de eșapament suplimentare care să schimbe rezonanța motorului;
- pentru o funcționare optimă la putere maximă trebuie să amplasați pompa aproape de nivelul apei și să utilizați furtune de lungime minimă necesară;

- distanța de la care se aspiră trebuie să fie mai mică în raport cu distanța de refulare - deci amplasați motopompa cât mai aproape de apă;
- pentru conectarea motopompei trebuie să folosiți furtune de aspirație/refulare cu armatură neexpandabilă fixate cu colierele (se achiziționează separat) (Fig.7);

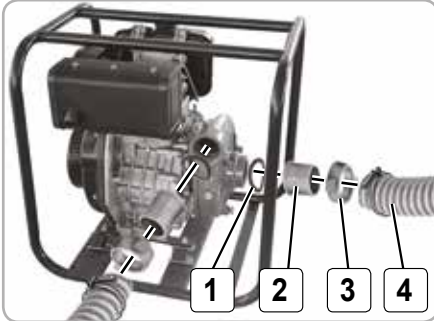

Fig.7

- asigurând o fixare corectă a acestor furtune veți preveni aspirarea de aer în pompa și implicit scăderea puterii de aspirație a apei;
- în ștuțul de refulare conectați un furtun scurt și cu diametru maxim posibil fără reducere - doar așa veți obține puterea maximă de refulare;

#### Verificările necesare:

- sub motopompă și împrejurul ei nu sunt pierderi de carburant, sau scurgeri de ulei;
- asigurați-vă că șuruburile, bolturile, piulițele, colierele furtunelor sunt bine strânse.
- ștergeți praful acumulat, eventualele pete de ulei sau carburant din jurul tobei de echipament.
- verificați integritatea produsului, fără semne de deteriorare, fisuri sau deformări;
- verificați nivelul uleiului - funcționarea fără a avea suficient ulei în motor poate duce la deteriorarea acestuia;
- verificați nivelul carburantului din rezervor.

#### Pornirea/oprirea motopompei:

##### ❗ (consultați manualul motorului)

#### Pregătirea pentru pornire:

- Verificați nivelul de umplere cu combustibil al rezervorului. Verificați nivelul uleiului de motor;
- Așezați motorul cu talpa pe o suprafață orizontală plană și uscată;
- Verificați că în jurul motorului nu sunt urme care indică eventuale scurgeri de ulei sau carburant;

- Verificați că în zona tobei de echipament sau a demarorului nu sunt acumulări de murdărie;
- Verificați ca toate piesele componente, bolturile și șuruburile sunt strânse corespunzător;
- Verificați filtrul de aer;
- După caz, consultați și respectați indicațiile de pornire specifice utilajului antrenat de acest motor;
- Verificați filtrul de aer;
- Conectați furtunul de aspirație cu sorb și furtunul de refulare conform indicațiilor din paragrafele anterioare.

#### Amorsarea motopompei:

- Înainte de a porni motorul, îndepărtați bușonul camerei de amorsare a pompei, umpleți complet camera cu apă, apoi reinstalați bușonul, strângându-l bine;



#### NOTĂ/OBSERVAȚIE

**Pornirea motopompei cand acesta nu este corect amorsat, va distruge garniturile și va produce o uzură prematură a acestuia. Dacă motopompa a fost pornită din neatenție neamorsată, opriți-o imediat și lăsați-o să se racească înainte de a umple cu apă camera de amorsare.**

#### Pornirea motopompei:

- Treceți maneta supapei de combustibil pe poziția deschis (rotire în jos);

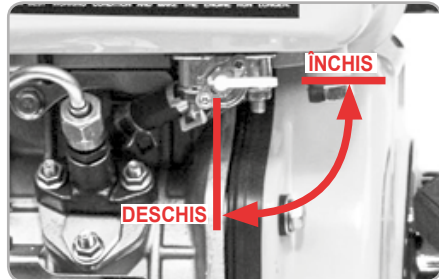

Fig.8



Fig.9

- Dacă este o pornire la rece, trageți maneta de decompresie și apoi eliberați-o. Dacă motorul este încă cald nu este necesar să utilizați maneta de decompresie;
- Rotiți roseta manetei de control accelerație în



Fig.10

sens invers al acelor de ceasornic pentru eliberare.

- Depლაsați maneta de control accelerație pe poziția PORNIT ;
- Trageți ușor de mânerul demarorului până simțiți o rezistență apoi trageți rapid;

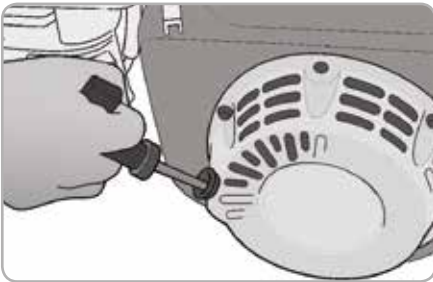

Fig.11

- Nu lăsați ca mânerul demarorului să revină de la sine ci conduceți-l în sens contrar direcției de tragere astfel încât șnurul demaror să se înfășoare corect în interior. Repetați tragerea mânerului demaror până la pornirea motorului;
- Pe măsură ce motorul se încălzește, reglați maneta de control accelerație pentru turația de ralanti;

#### În cazul în care motorul nu pornește:

Dacă motorul este rece și maneta de decompresie nu este acționată, motorul se va îneca;

- Trageți maneta de decompresie;
- Trageți ușor de mânerul demarorului până simțiți

o rezistență apoi trageți rapid;

- Trageți mânerul demaror de circa 5...10ori până la pornirea motorului.

#### Pentru oprire:

În mod normal oprirea se face prin:

- trecerea manetei de accelerație în poziția minimă;
- Treceți maneta supapei de combustibil pe poziția închis.

#### Oprirea motopompei:

În mod normal oprirea se face prin:

- trecerea manetei de accelerație în poziția minimă;
- treceți maneta supapei de combustibil pe poziția închis.

## 4.2. Modul de operare

### Rodajul motopompei:

Se consideră că motopompa se afla în perioada de rodaj dacă în timpul utilizării nu a necesitat mai mult de trei alimentări cu combustibil. În această perioadă, motopompa se utilizează fără a fi solicitată la turații mari și se vor evita solicitările excesive. Pe parcursul primelor ore de funcționare piesele motopompei trebuie să se rodeze treptat pentru o funcționare lină și fără frecări excesive. Motorul își atinge eficiența maximă de funcționare după 5 până la 15 alimentări ale rezervorului.

După o funcționare îndelungată la sarcină maximă trebuie să lăsați motorul motopompei să se tureze în gol pentru scurt timp până când se realizează răcirea grupului motor. În cadrul unei lucrări mai ample se recomandă ca din cand în cand să opriți motorul pentru a avea timp să se răcească.

### Mod de lucru:

Pentru utilizarea optimă a motopompei se va respecta următoarea procedură de lucru:

- Îndepărtați obiectele străine, materialele combustibile sau urmele de carburant/ulei din zona în care se va amplasa motopompa;
- Așezați motopompa cu talpa pe o suprafață orizontală cât mai plană și uscată în apropierea sursei de apă;
- Amplasați motopompa astfel încât distanța de la care se aspiră trebuie să fie mai mică în raport cu distanța de refulare - deci amplasați motopompa cât mai aproape de apă;
- Conectați motopompa folosind furtune de aspirație/refulare cu armatură neexpandabile fixate cu



colierele(se achiziționează separat);

- Realizați amorsarea pompei;
- Porniți motorul conform indicațiilor anterioare, apoi lăsați-l la ralanti în jur de 1-2 minute. Nu lăsați motopompa în funcțiune nesupravegheat;
- Dacă intervine ceva neașteptat în operarea motorului, utilizatorul trebuie să-l oprească imediat;
- Întotdeauna montați sorbul la capătul liber al furtunului de aspirație înainte de începerea pompareii;

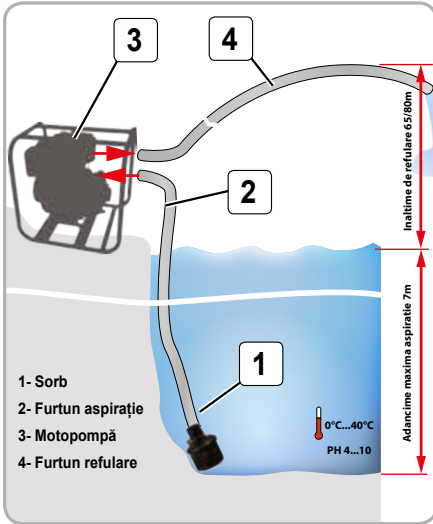

Fig.12

- După utilizarea motopompei scoateți bușonul de golire a apei din pompă și scurgeți apa din aceasta. Apoi deșurubați bușonul de amorsare și turnați apă curată pentru a spăla pompa. După curățarea pompei scurgeți toată apa și înșurubați la loc bușonul de umplere respectiv bușonul de golire.

În cazul în care remarcăți că motopompa pornește greu sau se oprește brusc, trebuie să verificați:

- Dacă nivelul de combustibil din rezervor este prea redus;
- Dacă supapa de combustibil este închisă sau înfundată;
- Dacă tabulatura de combustibil este înfundată;
- Dacă există apă în combustibil;
- Dacă combustibilul utilizat nu corespunde cu acela indicat de producător în manualul de utilizare;
- Dacă filtrul de aer s-a înfundat;

- Dacă sunt depuneri pe tubul de evacuare a gazelor.

#### Utilizarea motopompei la altitudini ridicate:

La altitudine înaltă, amestecul combustibil-aer devine excesiv de bogat. Performanțele motorului vor scădea semnificativ, iar consumul de combustibil va crește. Treptat apar depuneri de calamină în camera de ardere care pot duce la oprirea motorului. Folosirea motopompei la o altitudine diferită de cea pentru care motorul său a fost certificat, pentru perioade mari de timp, va afecta performanțele sale și va crește emisiile de noxe. Performanțele la altitudine ridicată pot fi îmbunătățite prin modificări specifice la nivelul carburatorului. Dacă utilizați motopompa permanent la altitudine mai mare de 1500m, apelați la un service autorizat pentru a efectua modificările necesare la carburator. Când folosiți motopompa la altitudine mare cu modificările necesare ale carburatorului, motorul va funcționa optim și emisiile de noxe vor respecta limitele autorizate. Totuși cu aceste reglaje specifice efectuate, puterea motorului va scădea cu circa 3,5% la fiecare 300m de creștere a altitudinii. Efectul altitudinii asupra motorului va fi mult mai mare dacă nu se efectuează modificările specifice la carburator. Funcționarea motopompei la altitudine joasă cu reglajele carburatorului pentru altitudini înalte, va avea drept rezultat reducerea performanțelor motorului și în plus supraîncălzirea lui urmată de deteriorări grave din cauza funcționării cu amestecuri combustibil-aer excesiv de sărace. Folosirea la altitudini sub 1500 metri, cu carburatorul modificat, poate duce la supraîncălzirea motorului, și ca rezultat serioase deteriorări ale motorului. Pentru utilizarea la altitudini joase, reveniți la service-ul care v-a făcut modificarea pentru altitudini înalte pentru a va aduce carburatorul la setările originale de fabrică.

#### NU UITAȚI SĂ VERIFICAȚI PERIODIC NIVELUL ULEIULUI DIN MOTOR!



Fig.13

## INTREȚINERE ȘI ELIMINARE

### 5.1. Întreținerea

Inspecția constantă și întreținerea atentă vor menține motopompa în stare de funcționare continuă și vor elimina eventualele probleme posibile.



#### ATENȚIE

- Înainte oricărei operații de întreținere:**  
**1. Opriiți motopompa și așteptați să se răcească**  
**2. Goliți complet rezervorul de combustibil.**

- Înlocuiți piesele deteriorate numai cu piese de schimb originale, deoarece piesele care nu sunt testate și aprobate de producătorul echipamentului pot provoca daune neprevăzute.
- Lucrările de reparație și întreținere, altele decât cele descrise în această secțiune, trebuie efectuate numai de specialiști calificați.
- În cazul în care motopompa nu pornește sau este ineficientă trebuie să verificați: nivelul de combustibil; tubulatura și supapa de combustibil să nu fie înfundate; să nu existe apă în combustibil; filtrul de aer să fie curat; bujia să fie curată și funcțională și pompa să fie corect amorsată cu apă.
- Reglarea carburatorului se recomandă să se facă într-un service autorizat.
- La aproximativ 100 de ore de utilizare, dacă sesizați o putere scăzută a motorului, se recomandă să solicitați o inspecție la un centru service autorizat.

#### La fiecare 50 de ore de funcționare:

- Verificați dacă toate piesele sunt bine fixate și dacă este cazul procedați la strângerea lor.
- Verificați și curățați filtrul de aer;
- Înlocuiți uleiul de motor.

#### La fiecare 100 de ore de funcționare:

- Verificați și curățați filtrul de aer;
- Verificați și curățați rezervorul de combustibil conform indicațiilor anterioare;
- Înlocuiți uleiul de motor;
- Verificați și după caz înlocuiți bujia.

Dacă utilizatorul nu va executa lucrările necesare de întreținere sau le va executa necorespunzător, se pierde garanția produsului și se pot produce pagube pentru care este răspunzător utilizatorul.

În acest caz se vor produce în principal următoarele avarii majore:

- avarii ale grupului motor ca urmare a întreținerii

neexecutate la timp sau întreținerii necorespunzătoare, reglajului incorect al carburatorului sau curățării insuficiente a filtrului de aer rece;

- coroziune și alte avarieri ca urmare a depozitării necorespunzătoare;
- uzură prematură a pompei;
- pagube ale utilajului ca urmare a utilizării unei piese de schimb nerecomandată de producător.

### 5.2. Curățarea

- Suflați periodic toate pasajele de aer, folosind aer comprimat uscat. Toate componentele din plastic trebuie curățate cu o lavetă moale și umedă. Nu utilizați NICIODATĂ solvenți pentru a curăța componentele din plastic. Aceștia pot dizolva sau deteriora în alt mod materialul.
- După fiecare utilizare spălați pompa cu apă curată conform instrucțiunilor anterioare.
- Puteți folosi cu mare atenție solvenți doar pentru a putea elimina acumulări de murdărie întărită din carcasa filtrului de aer.
- Purtați ochelari de protecție cât timp utilizați aerul comprimat pentru curățare.



#### ATENȚIE

**Nu se recomandă spălarea utilajului cu jet de apă sub presiune.**

- Dacă spălați motopompa cu furtunul de grădină sau un aparat de spălat cu presiune, apa poate pătrunde în sistemul de evacuare a gazelor de eșapament sau la filtrul de aer. Dacă filtrul de aer este îmbibat cu apă sau dacă a pătruns apa în toba de eșapament, acesta poate ajunge la cilindru provocând daune. Apa în contact cu un motor încins poate provoca de asemenea alte daune. După oprirea motopompei, lăsați-o să se răcească cel puțin o jumătate de ora înainte de a o spala cu o lavetă. Uscați bine toate suprafețele accesibile.
- Spălați manual motopompa, având grijă să nu lăsați apa să pătrundă la filtrul de aer sau în toba de eșapament. Nu lăsați apa să pătrundă la elementele de comandă, sau în oricare alte locuri unde uscarea este dificilă și există riscul de apariție a ruginii.

### 5.3. Depozitarea

Nu depozitați motopompa neprotejată în aer liber sau în mediu umed. Păstrați-o într-un loc răcoros și uscat. Depozitați motopompa doar după ce a fost

spălată cu apă curată și ați eliminat complet resturile de apă din aceasta.

Înainte de depozitare, pentru eliminarea urmelor de apă, trebuie să umpleți camera de amorsare cu apă curată, proaspătă și apoi să porniți motopompa în aer liber și s-o lăsați să funcționeze până când ajunge la temperatura care va evapora apa de pe suprafețele interioare și exterioare.

Înainte de depozitare, **goliți complet rezervorul de combustibil** și apoi **porniți motorul și lăsați-l să meargă până când se oprește datorită lipsei de combustibil**.

Se recomandă să scoateți bujia și să turnați în camera cilindrului ulei de motor pentru motoare. Puteți trage încet de cablul de pornire, pentru a distribui uleiul peste cilindru și pereții pistonului. Remontați bujia. Această procedură va proteja eficient motorul pentru o lungă perioadă de timp.

Curățați cu atenție echipamentul și ungeți piesele metalice ce nu sunt vopsite.

Depozitați motopompa astfel încât acesta să nu poată fi pornit de către persoane neautorizate.

Nu lăsați produsul să stea în soare sau la o temperatură mai scăzută de -10°C, dacă nu este folosit o perioadă mai lungă de timp.

La pregătirea pentru depozitarea motopompei se recomandă să treceți carburatorul pe regim de mers în gol.

Depozitați motopompa într-un spațiu inaccesibil copiilor, într-o poziție stabilă și sigură.



## ATENȚIE

**Colectați combustibilul, uleiul de transmisie conform normelor de protecție a mediului ambiant - ulterior trebuie sced predate la un centru autorizat de reciclare.**

Nu păstrați produsul ambalat în folie sau în punga de plastic pentru a evita acumularea umidității.

### 5.4. Garanție / Eliminare produs

Dacă există o problemă de calitate de la data cumpărării în termen de 2 ani, producătorul va furniza servicii de reparații sau înlocuire gratuite.

Daunele provocate de operator ca urmare a utilizării necorespunzătoare sau ca urmare a unor dezastre naturale, nu se încadrează în perioada de garanție și se vor percepe costuri de reparație.

Păstrați certificatul de garanție. Nu este permis să se transfere. Este valabil numai dacă este emis de distribuitori autorizați sau agenți agreeți de către

producător.

### **Nu aruncați utilajele împreună cu deșeurile menajere!**

În conformitate cu **Directiva Europeană 2012/19/EU privind deșeurile de echipamente electrice și electronice și Directiva 2008/98/CE privind deșeurile** și punerea în aplicare a acestora în conformitate cu legislația națională, instrumentele, utilajele care au ajuns la sfârșitul vieții trebuie colectate separat și returnate la o instalație de reciclare compatibilă cu mediul.

Directiva 2008/98/CE, Articolul 21, **Uleiurile uzate**, stabilește obligația de colectare a uleiurilor uzate specifice motoarelor termice și când este posibil fără amestecarea diferitelor tipuri de uleiuri.

Similar vor fi stocate fără amestecare, etichetate și tratate toate **deșeurile periculoase** pentru protecția mediului înconjurător și pentru sănătatea umană.

Din categoria deșeurilor periculoase fac parte deșeurile care au proprietăți: explozive, oxidante, inflamabile, iritante, nocive, toxice, cancerigene, corozive, infecțioase, mutagene, care emit gaze toxice, sensibilizante, ecotoxice.

Directiva 2008/98/CE interzice ca deșeurile periculoase să fie amestecate nici cu alte categorii de deșeuri periculoase, nici cu alte deșeuri, substanțe sau materiale. Amestecarea se interzice inclusiv pentru diluarea substanțelor periculoase.

În conformitate cu directiva menționată, prin Legea Nr. 211 din 15 noiembrie 2011, se stabilesc măsurile necesare pentru protecția mediului și a sănătății populației, prin prevenirea sau reducerea efectelor adverse determinate de generarea și gestionarea deșeurilor și prin reducerea efectelor generale ale folosirii resurselor și creșterea eficienței folosirii acestora.



Simbolul coșului de gunoi încrucișat indicat pe aparat indică faptul că produsul, la sfârșitul duratei sale de viață utilă, trebuie tratat separat de deșeurile menajere și trebuie trimis la un centru de colectare separat pentru echipamentele electrice și electronice sau returnat la comerciantul cu amănuntul în momentul achiziționării unui nou echipament echivalent.

Utilizatorul are responsabilitatea de a asigura îndepărtarea utilajului la sfârșitul duratei sale de viață

În instalațiile de colectare corespunzătoare, conștientizând sancțiunile prevăzute de legislația în vigoare privind deșeurile.

Colectarea selectivă pentru fiecare material pentru reciclare, tratare și eliminare compatibilă cu mediul contribuie la evitarea posibilelor efecte negative asupra mediului și asupra sănătății și promovează recuperarea materialelor din care este compus produsul.

Pentru informații mai detaliate cu privire la sistemele de colectare disponibile, contactați serviciul local pentru eliminarea deșeurilor sau magazinul unde a fost efectuată achiziția.

Producătorii și importatorii își îndeplinesc responsabilitatea pentru reciclarea, tratarea și eliminarea produselor compatibile cu mediul, fie direct, fie prin participarea la un sistem colectiv de colectare și reciclare.

Ambalajul produsului este 100% reciclabil.

Echipamentele electrice uzate și accesoriile acestora conțin o cantitate considerabilă de materii prime și plastic, care pot fi reciclate la randul lor.



## PROBLEME ȘI REMEDII



### ATENȚIE

**Trebuie să întrerupeți imediat utilizarea produsului și să contactați distribuitorul dacă problemele de funcționare nu pot fi rezolvate utilizând remediile de mai jos.**

Defectele minore sunt deseori suficiente pentru a afecta buna funcționare a produsului. În majoritatea cazurilor, veți putea corecta cu ușurință aceste defecte. Vă rugăm să consultați următorul tabel:

Problemă	Cauză probabilă	Moduri de remediere
Motorul pompei funcționează dar cu o putere scăzută	Filtrul de aer înfundat sau deteriorat	Curățați filtrul și depunerile din carcasa filtrului. După caz înlocuiți filtrul.
	Depuneri de carbon în camera de ardere	Îndepărtați depunerile sau apelați la un centru service autorizat
	Calitate motorinei folosite este foarte redusă sau depozitată necorespunzător	Goliți rezervorul de motorină conform indicațiilor anterioare. Realimentați cu motorină de bună calitate.
Motorul pompei funcționează cu detonații	Pistonul, cilindrul sau segmentul de piston este foarte uzat	Înlocuiți piesa uzată sau apelați la un centru service autorizat
	Capătul bielei de cuplare este foarte uzat	Înlocuiți biela sau apelați la un centru service autorizat
	Rulmentul cu role al arborelui cotit este uzat	Înlocuiți rulmentul sau apelați la un centru service autorizat
Pompa nu are debit pe furtunul de refulare	Pompa nu este amorsată.	Amorsați pompa înainte de pornire
	Furtunul de refulare nu este conectat bine, este tăiat sau înțepat.	Conectați corect furtunurile de aspirație și refulare. După caz înlocuiți furtunul avariât.
	Sorbul nu este complet scufundat în apă.	Scufundați corect furtunul de aspirație, cu sorbul complet sub apă.
	Sita sorbului este colmatată	Înlocuiți sita
	Gura furtunului de refulare este prea sus, peste capacitatea motopompei.	Schimbați înălțimea la care se face evacuarea apei în limitele specifice acestei motopompe.
Pompa are debit prea mic pe refulare	Furtunul nu este conectat bine, este deteriorat, este prea lung sau este prea mic în diametru.	Conectați corect furtunurile de aspirație și refulare. După caz înlocuiți furtunul cu unul corect dimensionat. Evitați reducțiile care vor micșora capacitatea pompei.
	Sita este parțial înfundată	Curățați sita
	Gura furtunului de refulare este ceva mai sus decât capacitatea motopompei.	Reduceți înălțimea la care se face evacuarea apei în limitele specifice acestei motopompe.

## DECLARAȚIE DE CONFORMITATE

1. Denumirea producătorului..... Fabricat în P.R.C. pentru GOLDEN FISH SRL, România
  2. Adresa producătorului..... Șoseaua de Centură Nr.6, sat Ștefăneștii de Jos, comuna Ștefăneștii de Jos, Județul Ilfov, România
  3. Denumire produs ..... Cap motopompă
  4. Numar de identificare produs / Model fabricant: ..... GF-0735, GF-0736
- Standarde de armonizare relevante sau trimerile la specificațiile în legătură cu care se declara conformitatea:
5. H.G. nr. 1029 din 3 septembrie 2008 privind condițiile introducerii pe piața (Directiva 2006/42/CE)
  6. OG. Nr. 20 din 18 august 2010(actualizată) privind stabilirea unor măsuri pentru aplicarea unitară a legislației Uniunii Europene care armonizează condițiile de comercializare a produselor;
  7. EN ISO 12100:2010 - Siguranța utilajelor - Principii generale pentru proiectare - Evaluarea riscurilor și reducerea riscurilor.
  8. EN 55012: 2007 + A1: 2009 - Motoare cu ardere internă. Caracteristici de perturbare radio. Limitele și metodele de măsurare
  9. EN IEC 61000-6-1: 2019 - Compatibilitate electromagnetică. Standarde generice. Standard de pentru medii rezidențiale, comerciale și industriale ușoare.
  10. EN ISO 14314:2009 - Motoare cu ardere internă. Cerințele de siguranță pentru echipamentele de pompare RIC.
  11. EN ISO 22868: 2011 - Nivelul zgomotului pentru mașinile portabile portabile cu motor cu ardere internă



SC GOLDEN FISH SRL, având sediul social în Șoseaua de Centură Nr.6, sat Ștefăneștii de Jos, comuna Ștefăneștii de Jos, Județul Ilfov, Romania, înregistrată la Registrul Comerțului Ilfov cu nr. J23/2652/2016, CUI RO 22908031, prin reprezentant legal Pastrav Gabriel Constantin în calitate de Administrator, declarăm pe propria răspundere, cunoscând prevederile art. 292 Cod Penal cu privire la falsul în declarații, faptul că produsul "**Cap motopompă, model GF-0735, GF-0736**" care face obiectul acestei declarații de conformitate nu pune în pericol viața, sănătatea și securitatea muncii, nu produce impact negativ asupra mediului și este în conformitate cu Directiva 2006/42/CE privind echipamentele tehnice, Directiva 2014/30/UE privind compatibilitatea electromagnetică, Directiva 2000/14/CE referitoare la zgomotul emis de echipamentele utilizate în exterior, Regulamentul 2016/1628(înlocuiește Directiva 97/68/CE) privind cerințele referitoare la limitele emisiilor de poluanți gazoși și de particule poluante pentru motoarele cu ardere internă pentru echipamentele mobile fără destinație rutieră.

Semnat pentru și în numele:..... S.C. GOLDEN FISH SRL

Adresa la care se constituie și se păstrează dosarul tehnic: Micul Fermier- Depozitul Central Stefanestii de Jos Linia de Centura 5 CTPark Bucharest North, Stefanestii de Jos, Ilfov, 077175  
 email: service@micul-fermier.ro; contact@micul-fermier.ro  
 Tel: +40 751 098 855; +40 746 533 474

RO

Nume și prenumele persoanei împuternicite:  
 Noiembrie 2021

Olaviu Opinca, Director de Producție



(Semnatura și stampila)

# CERTIFICAT DE GARANȚIE

Denumirea produsului ..... Model/Serie .....

Nr. factură ..... Data cumpărării.....

Vânzător ..... Magazin .....

Adresa magazin.....

Numele cumpărătorului.....

Adresa cumpărătorului .....

Semnatură Cumpărător .....

## GARANȚIE DE CONFORMITATE LEGALĂ (Legea 449/2003 cu modificari și completări)

### GARANȚIE COMERCIALĂ - 2 ani

Durata medie de utilizare a produsului este de 3...5 ani dacă se utilizează conform specificațiilor pentru uz gospodăresc și sunt evitate solitățile excesive specifice utilizării industriale.

SC GOLDEN FISH SRL, acorda cumpărătorului o garanție comercială în condițiile prezentului certificat de garanție. Garanția acordată prin prezentul certificat nu limitează sau elimină drepturile consumatorului.

Durata garanției comerciale se acordă prin prezentul certificat este de:

- **24 luni - pentru cumpărătorii persoane fizice; 12 luni - pentru cumpărătorii persoane juridice.**

Perioada de garanție începe de la data achiziției.

### CONDIȚII DE ACORDARE A GARANȚIEI:

- Produsul a fost utilizat conform prevederilor prezentate în manualul de utilizare.
- Produsul este însoțit de factura sau bonul fiscal, și Certificatul de garanție în original, în perioada de valabilitate (24/12 luni), completat integral, semnat și stampilat.
- Garanția se acorda numai daca produsul este întreg, nedemontat și transportat în ambalaj corespunzător.
- Garanția se acordă numai pentru vicii de fabricație, defecte de material sau de fabricație și nu se extinde asupra accesoriilor, consumabilelor sau a subansamblelor supuse uzării.

### NU SE ACORDĂ GARANȚIE ÎN CAZUL:

- Deteriorarea și/sau defectarea produsului ca urmare a nerespectării parțiale sau totale a instrucțiunilor.
- Modificarea stării originale a produsului în scopul depășirii performanțelor.
- Sunt excluse de la garanție defectele rezultate de uzura sau solicitarea excesivă.
- Produsele desigilate sau la care s-a intervenit în vederea reparării de către persoane neautorizate.
- Produsele care au fost utilizate pentru alte scopuri decât cele indicate în prezentul manual.

### INTERVENȚII ÎN PERIOADA DE GARANȚIE:

Nr.	Data intrării	Nr. factură	Descriere reparații	Semnătura	Prelungire garanție
1					
2					
3					
4					

Semnatura Vânzător .....

(semnatura și stampila)

---

[www.micul-fermier.ro](http://www.micul-fermier.ro)

**GOLDEN FISH SRL**

Micul Fermier- Depozitul Central Stefanestii de Jos  
Linia de Centura 5 CTPark Bucharest North,  
Stefanestii de Jos, Ilfov, 077175  
email: [service@micul-fermier.ro](mailto:service@micul-fermier.ro);  
[contact@micul-fermier.ro](mailto:contact@micul-fermier.ro)  
Tel +40 751 098 855;  
+40 746 533 474